

System skladacích stien 100 poskytuje elegantné a efektívne riešenie nielen pre administratívne priestory, reštaurácie, ale aj pre moderný interiérový dizajn bytov a domov s terasami a záhradami.

Princíp posuvno-skladacích stien spočíva vo vzájomnom prepojení panelov pántami, čo umožňuje, že pri otváraní a zatváraní sa posúva jeden celok. Vďaka tomu nie je potrebné parkovisko pre uloženie sklenených panelov tak, ako je to pri štandardných posuvno-skladacích systémoch.

Otočná os panelu a vozíkov sú vždy umiestnené na konci sklenených panelov, čo umožňuje otváranie systému vytočením sklenených panelov z centrálnej osi v celej ich šírke. Zložené sklenené panely sú teda v plnej šírke uložené na vonkajšej alebo vnútornej strane systému.

Podlahová vodiaca koľajnica (U tvar) je základom pre väčšinu posuvno-skladacích systémov (min. pre 3 panely).

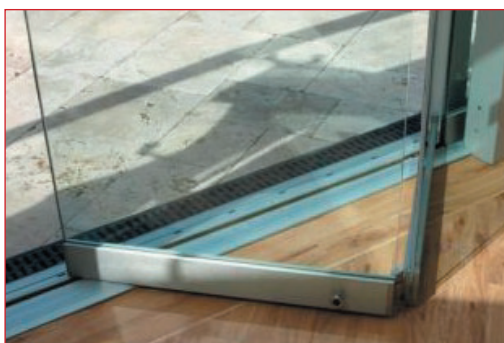

Materiál	hliník
Hrúbka skla	10 alebo 12 mm
Max. výška panelu	3000 mm
Max. šírka panelu	1000 mm
Max. váha	
Počet sklenených panelov	2 až 5 panelových jednotiek, po konzultácii aj viac
Rozmer horného vedenia (š x v)	58 x 60 mm
Skladanie panelov	asymetrické, do vonkajšej alebo do vnútornej strany
Výška dvernej koľajnice	100 mm

Pri kompletnej realizácii poskytujeme 20% zľavu na kovanie

Celosklenené skladacie steny

SKLENÁRSTVO  
SKLOFIX

## TB100

Technické detaily



Sklenené panely sú zložené v celej ich šírke mimo centrálnu os buď do vonkajšej alebo vnútornej strany



Otočný čap panelu a posuvných vozíkov umiestnený na konci sklenených panelov

Detaily skladacieho systému

**A** celková výška

**B** výška panelu

**C** výška skla

**D** štetinový profil  
(na vyžiadanie)

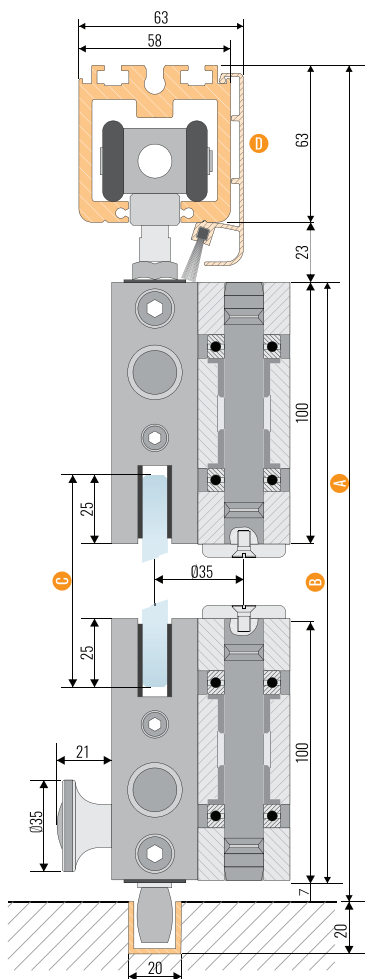

Detail vrchnej časti kovania. Sklo je uchytené v hornej svorkovej koľajnici s prídavným vozíkom

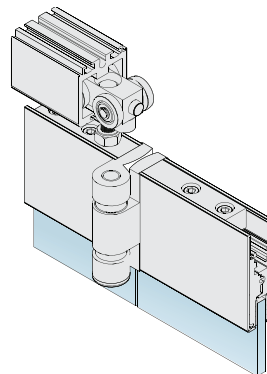

Detail spodnej časti kovania. Sklo je uchytené v spodnej svorkovej koľajnici vedené v podlahovej lište tvaru U

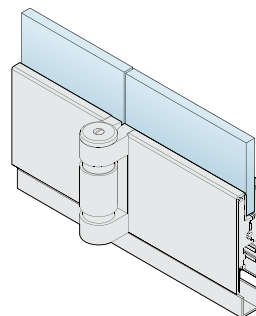

**TB100 SETY**

Set kovaní pre skladaciu stenu s 2 až 7 sklenenými křídlymi.  
Možnosť objednávky setu bez hornrej koľajnice a podlahovej  
vodiacej lišty

Set obsahuje:

hornú vodiacu lištu	1 ks
hornú a spodnú svorkovú koľajnicu	pre každé křídlo
vozíky a pánty	2 vozíky a pánt pre každé křídlo
podlahovú lištu tvaru U	1 ks
príslušenstvo	podlahové ložisko

Upozornenie: Pri montáži vodiacich koľajníc dverí na sklo je dôležité  
brať do úvahy fakt, že koľajnice sú paralelne a pravouhlo spojené s  
vertikanou sklenenou hranou. Tesnenia sú už spravidla umiestnené  
vo dverách koľajníc. Ak tomu tak nie je, je nevyhnutné to zabezpečiť  
pred montážou kovania na sklo. To znamená, že tesnenie musí byť  
prilepené na sklo pred montážou.

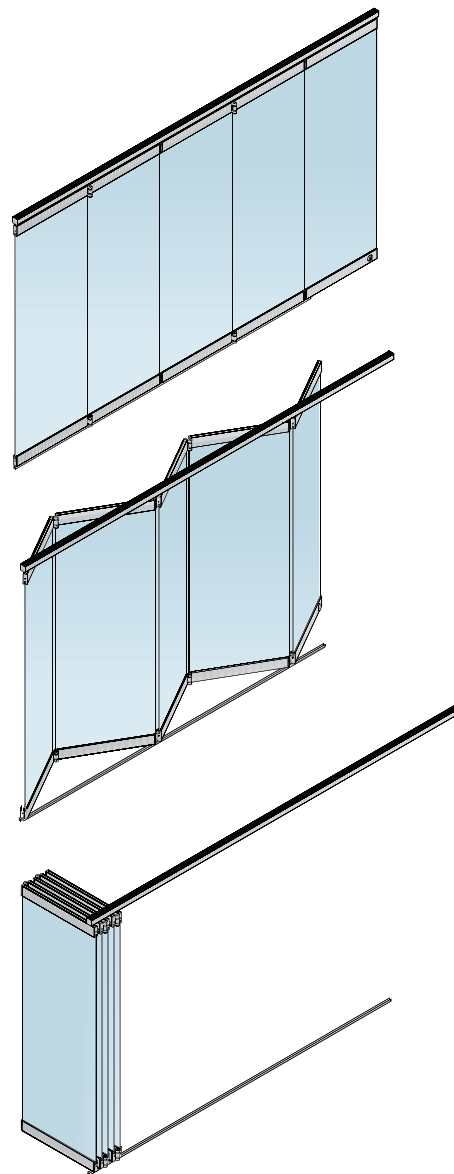

Kód	Koľajnica	Podlahová lišta	Panely skla	Príslušenstvo	<b>E</b>	<b>RAL COLOURS</b>	<b>Ef</b>
					Cena	Cena	Cena
TB100.2	2000 mm	1990 mm	2	1 set	3 297,70 €	3 581,90 €	4 120,90 €
TB100.3	3000 mm	2100 mm	3	1 set	4 929,40 €	5 354,07 €	6 164,20 €
TB100.4	4000 mm	4000 mm	4	1 set	6 593,77 €	7 160,53 €	8 241,80 €
TB100.5	5000 mm	4000 mm	5	1 set	8 225,47 €	8 934,33 €	10 285,10 €
TB100.6	6000 mm	5000 mm	6	1 set	9 891,47 €	10 740,80 €	12 361,07 €
TB100.7	7000 mm	6000 mm	7	1 set	11 523,70 €	12 514,60 €	14 404,37 €

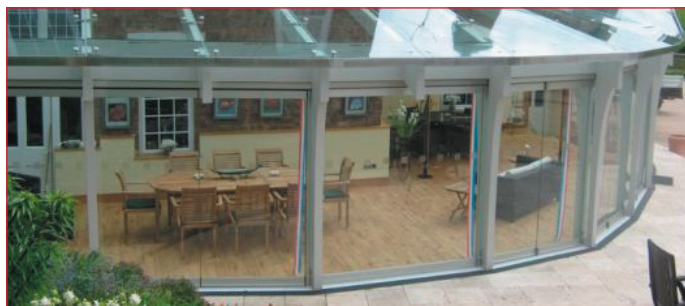

Uvedené ceny systémov sú orientačné. Finálna cena systému je stanovená na základe presných rozmerov a požiadaviek zákazníka

**Pri kompletnej realizácii poskytujeme 20% zľavu na kovanie**

Celosklenené skladacie steny

**SKLENÁRSTVO  
SKLOFIX**

### **Posuvno rotačné steny TB200**

T B200 je harmonikový skladací systém s požiadavkou na symetrické rozloženie sklenených panelov po otvorení systému. Je vhodný nielen do kancelárií, reštaurácií, ale aj pre moderný interiérový dizajn bytov a domov s terasami a záhradami. Výhodou systému je menšia náročnosť na úložný priestor zložených panelov skla.

Princíp fungovania posuvno-skladacích stien/dverí, spočíva vo vzájomnom prepojení panelov pántami, čo znamená, že pri otváraní a zatváraní sa posúva jeden celok.

Vďaka tomu nie je potrebné parkovisko pre uloženie sklenených panelov tak, ako je to pri štandardných skladacích systémoch.

Posuvné vozíky sú umiestnené v strede skleneného panelu, čo umožňuje symetrické otváranie systému v centrálnej osi. Zložené sklenené panely sú teda v polovičnej šírke umiestnené do vonkajšej aj vnútornej strany systému.

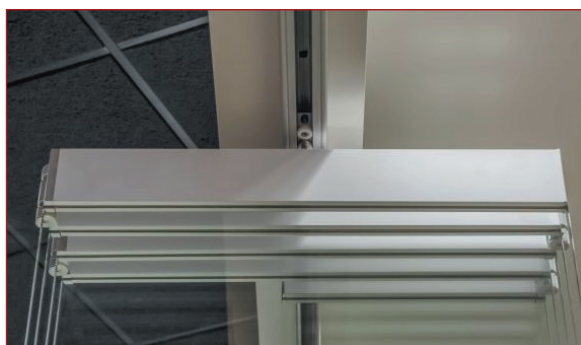

Materiál	hliník
Hrúbka skla	10 alebo 12 mm
Max. výška panelu	3000 mm
Max. šírka panelu	1000 mm
Max. váha	
Počet sklenených panelov	2 až 5 panelových jednotiek, po konzultácii aj viac
Rozmer horného vedenia (š x v)	58 x 60 mm
Skladanie panelov	symetrické
Výška dvernej koľajnice	100 mm

**TB200 SETY**

Detaily harmonikového systému

**A** celková výška

**B** výška panelu

**C** výška skla

**D** štetinový profil  
(na vyžiadanie)

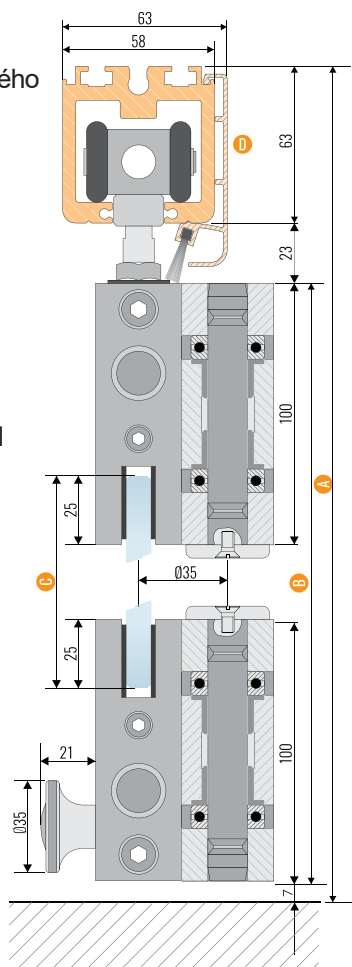

Detail vrchnej časti kovania.  
Sklo je uchytené v hornej  
vodiacej koľajnici

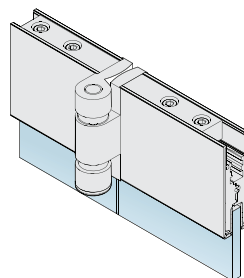

Detail spodnej časti kovania.  
Sklo je uchytené v spodnej  
koľajnici

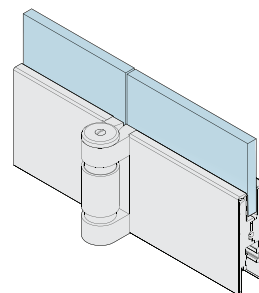



Set kovaní pre skladaciu stenu s 2 až 7 sklenenými krídlami.

Set obsahuje:

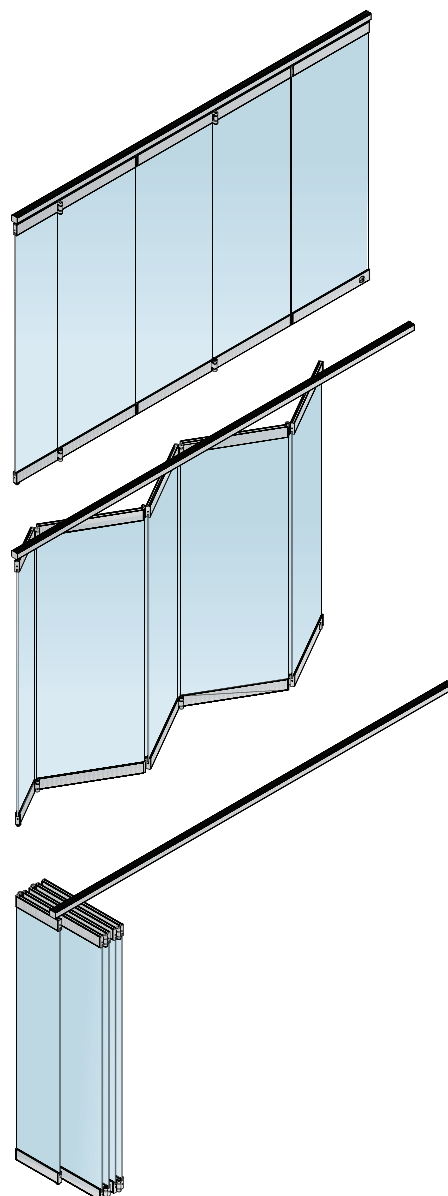
hornú vodiacu koľajnicu	1 ks
hornú a spodnú svorkovú koľajnicu	pre každé krídlo
vozíky a pánty	2 vozíky a pánt pre každé krídlo
podlahovú lištu tvaru U	1 ks
príslušenstvo	podlahové ložisko



Kód	Koľajnica	Panely skla	Príslušenstvo	 Cena	 Cena	 Cena
TB100.2	2000 mm	2	1 set	3 103,33 €	3 857,23 €	3 363,03 €
TB100.3	3000 mm	3	1 set	4 806,90 €	5 973,10 €	5 208,70 €
TB100.4	4000 mm	4	1 set	6 508,83 €	8 088,27 €	7 052,73 €
TB100.5	5000 mm	5	1 set	8 212,40 €	10 201,80 €	8 898,40 €
TB100.6	6000 mm	6	1 set	9 915,97 €	12 316,97 €	10 742,43 €
TB100.7	7000 mm	7	1 set	11 619,53 €	14 432,13 €	12 588,10 €

Uvedené ceny systémov sú orientačné. Finálna cena systému je stanovená na základe presných rozmerov a požiadaviek zákazníka

**Pri kompletnej realizácii poskytujeme 20% zľavu na kovanie**

Skladacia stena s parkoviskom

**SKLENÁRSTVO  
SKLOFIX**

**Skladacia stena s parkoviskom TB700 / 750 / 800**

E

M

RAL  
COLOURS

Celosklený systém posuvných dverí s parkoviskom určený nielen pre nákupné centrá, výstavníky, predajne, skladové priestory, ale nájde si uplatnenie aj v privátnych domoch a bytoch.

Hladký a plynulý chod zabezpečujú plastom Delrin pokryté vozíky, ktoré významne vplyvajú na tichý chod posuvného systému.

Vďaka sofistikovanej technológii a širokému výberu typov parkovísk sú možné realizácie rôznych individuálnych požiadaviek, vrátane delenia, resp. zakrivenia skladacej steny.



Uvedené parametre systémov slúžia na základné zorientovanie a konkrétne riešenie je vždy projektované na mieru, pričom sa môže líšiť svojimi parametrami od orientačných hodnôt.

	TB700	TB750	TB800
Materiál	hliník	hliník	hliník
Hrúbka skla	10 alebo 12 mm	10 alebo 12 mm	10 alebo 12 mm
Max. výška panelu	2800 mm	3500 mm	4000 mm
Max. šírka panelu	1200 mm	1500 mm	1500 mm
Max. váha	100 kg	150 kg	180 kg
Počet sklenených panelov	12-15 na parkovisko	12-15 na parkovisko	12-15 na parkovisko
Rozmer horného vedenia (š x v)	58 x 60 mm	70 x 78 mm	90 x 100 mm
Opracovanie skla	nie je potrebné		
Skladanie panelov		podľa požiadavky	podľa požiadavky
Výška koľajnice dverí		100 mm	100 mm

Set obsahuje:

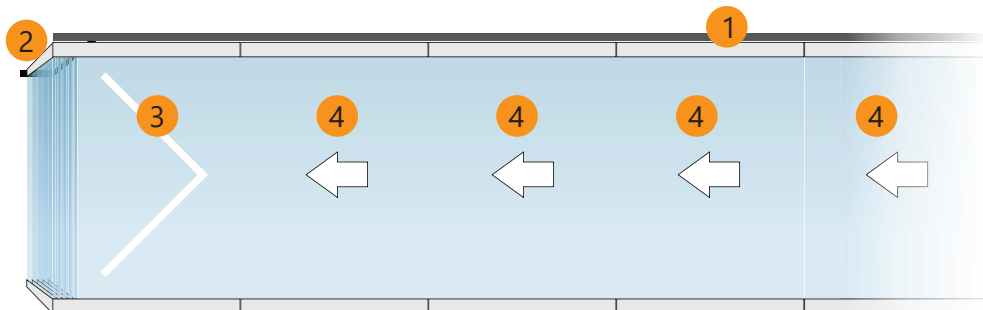

- 1 Horná koľajnica**  
s fixnou dĺžkou max. 5000 mm predvŕtaná pre zapustené skrutky s vnútorným hexagonálnym otvorom
- 2 Parkovisko**  
tvorí hornú predvŕtanú vodiacu koľajnicu, spojovaciu sadu a dorazy bez krytiel
- 3 Otočný panel skla**  
obsahuje horný profil 100 mm so štetinami a západkou PT priemeru 15 mm, spodný profil 100 mm, zámok, podlahové štetiny s nemeckou oskou na samozatvárač alebo podlahové ložisko, bez cylindra
- 4 Posuvný panel skla**  
tvorí horný profil so štetinami výšky 100 mm s 2 vozíčkmi, spodný profil výšky 100 mm so západkou na prednej strane a podlahové lišty

**Technické detaily**

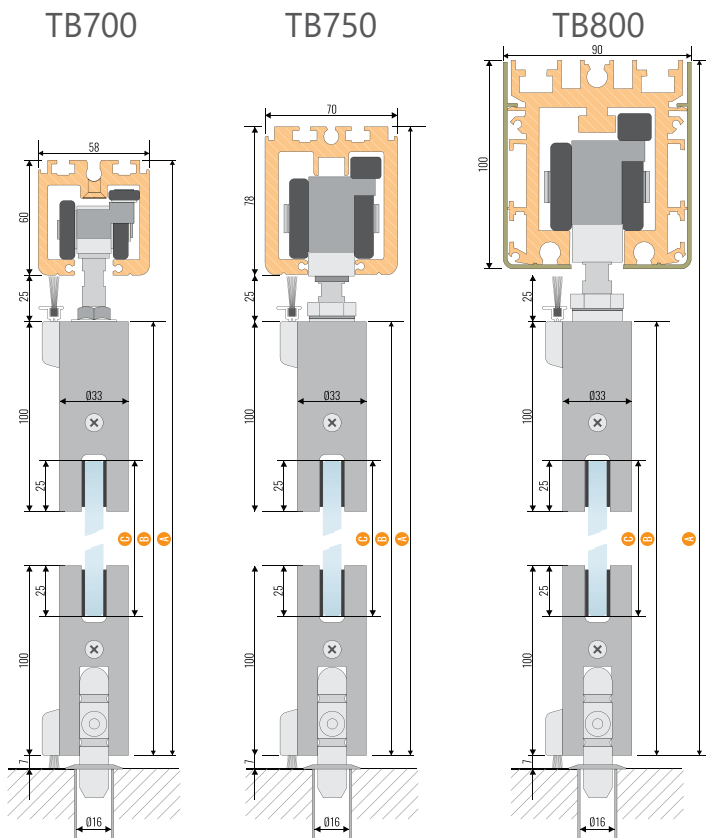

Základným prvkom celého systému je nosná koľajnica, ktorá určuje kapacitu celého systému

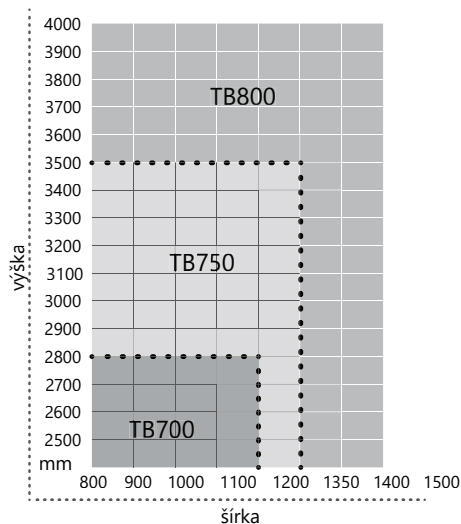

Pri kompletnej realizácii poskytujeme 20% zľavu na kovanie

SKLENÁRSTVO  
SKLOFIX

Skladacia stena s parkoviskom

## TB700

Horná koľajnica s fixnou dĺžkou max 5000 mm (predvŕtané pre zapustené skrutky s vnútorným hexagonálnym otvorom M6 DIN 7991, vzdialenosť dier cca 250 mm)

## TB750

Horná koľajnica s fixnou dĺžkou max 5000 mm (predvŕtané pre zapustené skrutky s vnútorným hexagonálnym otvorom M8 DIN 912/6912, vzdialenosť dier cca 250 mm)

## TB800

Horná koľajnica s fixnou dĺžkou max 5000 mm (predvŕtané pre zapustené skrutky s vnútorným hexagonálnym otvorom M8 DIN 7991, vzdialenosť dier cca 500 mm)

## 1 Horná koľajnica



E

Ef

RAL  
COLOURS

Kód	Horná koľajnica	Cena/m	Cena/m	Cena/m
TB700	max 5000 mm	155,17 €	203,70 €	186,20 €
TB750	max 5000 mm	182,93 €	249,90 €	205,80 €
TB800	max 5000 mm	210,70 €	294,00 €	223,70 €

## 2 Parkovisko

### Pravouhlé uloženie sklenených panelov

#### X.8.717 parkovisko s ramenom 110°

Kód	E	Ef	RAL COLOURS
TB700	937,53 €	1 197,23 €	1 060,03 €
TB750	993,07 €	1 269,10 €	1 123,73 €
TB800	1 048,80 €	1 340,97 €	1 187,43 €

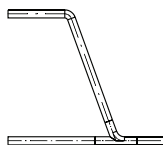

### Paralelne uloženie sklenených panelov

#### X.8.711

Kód	E	Ef	RAL COLOURS
TB700	891,80 €	1 140,07 €	1 011,03 €
TB750	945,70 €	1 208,67 €	1 071,47 €
TB800	1 048,60 €	1 340,97 €	1 187,43 €



#### X.8.702 parkovisko na vnútorné osadenie s ramenom 110°

Kód	E	Ef	RAL COLOURS
TB700	1 309,93 €	1 652,93 €	1 456,10 €
TB750	1 375,27 €	1 729,70 €	1 541,87 €
TB800	1 440,60 €	1 806,47 €	1 618,63 €

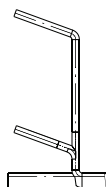

#### X.8.718 parkovisko s ramenom 110°

Kód	E	Ef	RAL COLOURS
TB700	937,53 €	1 197,23 €	1 060,03 €
TB750	993,07 €	1 269,10 €	1 123,73 €



#### X.8.703 parkovisko na vnútorné osadenie s ramenom 110° a prídavným ramenom

Kód	E	Ef	RAL COLOURS
TB700	2 374,87 €	2 987,37 €	2 654,17 €
TB750			
TB800	2 668,87 €	3 348,33 €	2 949,80 €

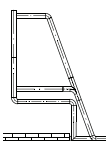

3 dorazy bez krytiel

#### X.8.722p parkovisko na vnútorné osadenie s ramenom 110°

Kód	E	Ef	RAL COLOURS
TB700	1 901,20 €	2 430,40 €	2 144,57 €
TB750	2 035,13 €	2 616,60 €	2 242,57 €
TB800	2 169,07 €	2 802,80 €	2 342,20 €

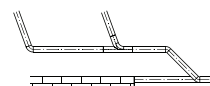

#### X.8.709 parkovisko s ramenom 110° a so zameniteľným poradím vozíkov

Kód	E	Ef	RAL COLOURS
TB700	1 193,97 €	1 455,30 €	1 318,10 €
TB750	1 251,13 €	1 527,17 €	1 381,80 €
TB800	1 306,67 €	1 599,03 €	1 445,50 €

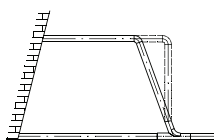

#### X.8.704 parkovisko na vnútorné osadenie s ramenom 110° a prídavným ramenom

Kód	E	Ef	RAL COLOURS
TB700	2 567,60 €	3 155,60 €	2 828,93 €
TB800	2 850,17 €	3 483,90 €	3 114,77 €

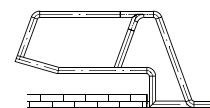

3 dorazy bez krytiel

#### X.8.722 parkovisko na vnútorné osadenie s ramenom 110°

Kód	E	Ef	RAL COLOURS
TB700	1 901,60 €	2 430,40 €	2 144,57 €
TB750	2 035,13 €	2 616,13 €	2 242,57 €
TB800	2 169,07 €	2 802,80 €	2 342,20 €

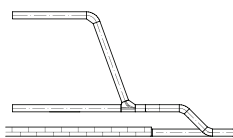

#### X.8.710

Kód	E	Ef	RAL COLOURS
TB700	891,80 €	1 140,07 €	1 011,03 €
TB750	945,70 €	1 208,67 €	1 071,47 €
TB800	-	-	-

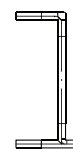



### 3 Otočný panel skla

#### Otočný panel - plný profil

##### TB.8.424

- otočný panel s max. šírkou 950 mm (na vyžiadanie šírka do 1200 mm)
- kombinovateľný s posuvnými krídlami TB.8.425

E	M	RAL	
Cena/ks	Cena/ks	COLOUR	
1 394,87 €	1 726,43 €	1 505,93 €	s podlahovým ložiskom bez cylindrickej vložky
1 350,77 €	1 670,90 €	1 461,83 €	pre samozatvárač



#### Otočný panel s horný dorazom - plný profil

##### TB.8.431

- otočný panel s max. šírkou 950 mm (na vyžiadanie šírka do 1200 mm)
- kombinovateľný s posuvnými krídlami TB.8.425
- voliteľný pre 8-424

E	M	RAL	
Cena/ks	Cena/ks	COLOUR	
1 638,23 €	2 026,97 €	1 772,17 €	s podlahovým ložiskom bez cylindrickej vložky
1 626,80 €	2 012,27 €	1 759,10 €	pre samozatvárač

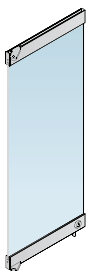

### Fixný panel skla

#### Fixný panel skla - plný profil

##### TB.8.442

- fixný panel skla so spodnou koľajnicou výšky 107 mm a vrchnou koľajnicou výšky 100 mm a prispôbitelným U profilom
- max. dĺžka 500 mm
- kombinovateľný s posuvnými krídlami TB.8.425 a jeho alternatívami

E	M	RAL	
Cena/ks	Cena/ks	COLOUR	
1 638,23 €	2 026,97 €	1 772,17 €	s podlahovým ložiskom bez cylindrickej vložky
1 626,80 €	2 012,27 €	1 759,10 €	pre samozatvárač



#### Otočný panel - rohové kovanie

##### TB.8.724

- otočný panel s rohovým kovaním
- kombinovateľný s panelom TB.8.725

E	M	RAL	
Cena/ks	Cena/ks	COLOUR	
622,30 €	904,87 €	916,30 €	s podlahovým ložiskom bez cylindrickej vložky
1 350,77 €	1 670,90 €	1 461,83 €	pre samozatvárač

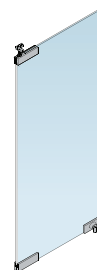

#### Otočný panel - bodové úchyty

##### TB.8.924

- otočný panel so zapustenými šrubami alebo rozetou pre bočný samozatvárač alebo podlahové ložisko
- kombinovateľný s posuvnými krídlami TB.8.925

E	M	RAL	
Cena/ks	Cena/ks	COLOUR	
	1 474,90 €		



#### Fixný panel skla - bodové úchyty

##### TB.8.943

- otočný panel so zapustenými šrubami alebo rozetami
- použitie s posuvným panelom TB.8.925 a jeho alternatívami

E	M	RAL	
Cena/ks	Cena/ks	COLOUR	
	1 952,70 €		

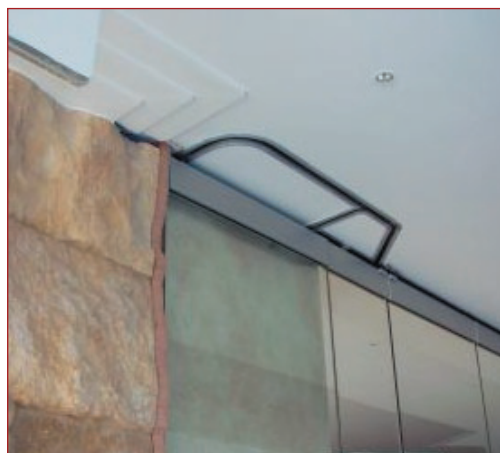
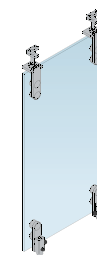

#### 4 Posuvný panel skla

##### Posuvný panel - profil

###### TB.8.425

- posuvný panel s max. šírkou 950 mm (na vyžiadanie šírka do 1200 mm)
- kombinovateľný s fixnými dielmi, resp. s otočnými krídlami TB.8.424, TB.8.431 a ich alternatívami

E	M	RAL COLOURS
Cena/ks	Cena/ks	Cena/ks
1 435,70 €	1 777,07 €	1 553,30 €



##### Posuvný panel - rohové kovanie

###### TB.8.725

- posuvný panel pre použitie s otočným panelom TB.8.724

E	M	RAL COLOURS
Cena/ks	Cena/ks	Cena/ks
922,83 €	1 128,63 €	1 140,07 €

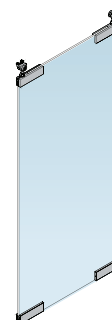

##### Posuvný panel - bodové úchyty

###### TB.8.925

- otočný panel so zapustenými skrutkami alebo rozetou
- možnosť voľby zaistenia západkou do podlahy 1 ks alebo montáž zaistenia na 2 spodných kovaniach
- kombinovateľný s otočným panelom TB.8.924 a jeho alternatívami

E	M	RAL COLOURS	
Cena/ks	Cena/ks	Cena/ks	
-	2 570,87 €	-	s podlahovou západkou
	2 570,87 €		s obojstranným zaistením do podlahy

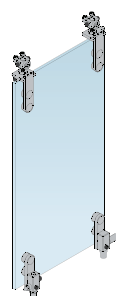

##### Posuvný panel - s horným zatváraním

###### TB.8.430

- posuvný panel s max. šírkou 950 mm (na vyžiadanie šírka do 1100 mm)
- kombinovateľný s otočným panelom TB.8.425, resp. s TB.8.424

E	M	RAL COLOURS	
Cena/ks	Cena/ks	Cena/ks	
3 490,43 €	3 800,77 €	3 773,00 €	s podlahovým ložiskom bez cylindrickej vložky
3 789,33 €	4 127,43 €	4 098,03 €	s horným ramenným samozatváračom.
3 789,33 €	4 127,43 €	4 089,03 €	s obojstranným zaistením do podlahy



##### Posuvný panel s nadsvetlíkom

###### TB.8.837

- posuvný panel s max. šírkou 950 mm (na vyžiadanie šírka do 1100 mm) určený len pre systémy TB800
- kombinovateľný s otočným panelom TB.8.424 a jeho alternatívami

E	M	RAL COLOURS
Cena/ks	Cena/ks	Cena/ks
6 370,00 €	6 708,10 €	6 678,70 €

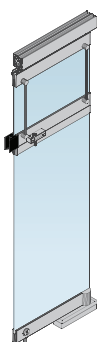

##### Vertikálne rámy na vyžiadanie

- na vyžiadanie možnosť objednávky vertikálnych rámov sklenených panelov do výšky 2,2 m, resp. až do 2,9 m

